

# brother

# MPRINT

## MW-100e

## モバイルプリンタ

### 取扱説明書

- ・本機の取り扱い
- ・こんなとき
- ・アフターサービス 他

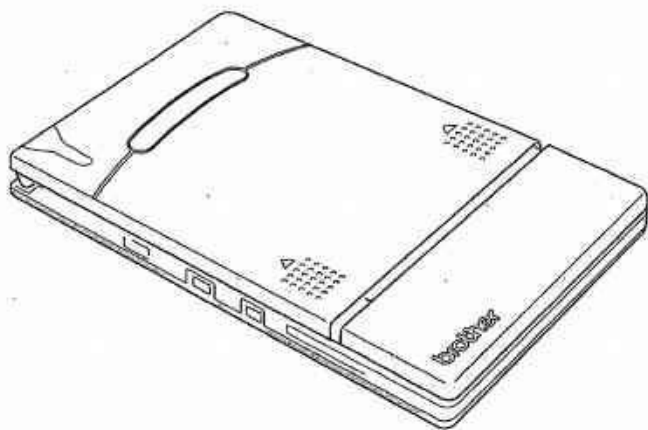

- ご使用になる前に必ず本書をお読みください。
- 本書はお読みになったあとも大切に保管し、いつでも手にとって見ることができるようにしてください。

保証書付

- 保証書に「お買上げ日」「販売店名」等が記入されていることを確認して、販売店でお受け取りください。



## はじめに

このたびは、モバイルプリンタ MPrint MW-100e（以下「本機」）をお買い上げいただき、まことにありがとうございます。

本機は PDA（Pocket PC 搭載 PDA または Palm OS 搭載 PDA）やパソコンと接続し、簡単な操作で印刷できる、軽量、薄型の感熱式モノクロモバイルプリンタです。

本書は、お使いになるための注意事項や本機の操作方法を記載しています。ご使用になる前に必ず本書をお読みの上、正しくお使いください。

本書はお読みになったあとも大切に保管し、いつでも手にとって見られるようにしてください。

この装置は、情報処理装置等電波障害自主規制協議会（VCCI）の基準に基づくクラスB 情報技術装置です。この装置は、家庭環境で使用することを目的としていますが、この装置がラジオやテレビジョン受信機に近接して使用されると、受信障害を引き起こすことがあります。本書に従って正しくお取り扱いください。

- 本書の内容は予告なしに変更することがあります。
- 本書の内容の一部または全部を無断で複製、転載することは禁じられています。
- 本書の内容は万全を期して作成いたしましたが、万一不審な点や誤りなどお気づきの点がありましたらご連絡ください。お問い合わせ先は、巻末に記載しています。
- 地震および当社の責任以外の火災、第三者による行為、その他の事故、お客様の故意または過失、誤用、その他特殊な条件下での使用により生じた損害に関して、当社は一切責任を負いませんので、ご了承ください。
- 本機の使用または使用不能から生じるいかなる他の損害（消失、事業利益の損失、逸失利益、事業の中断、通信手段の消失など）に関して、当社は一切責任を負いませんので、ご了承ください。

- 万一、当社の製造上の原因による品質不良があった場合には、商品をお取り替えいたします。それ以外の責はご容赦いただきます。
- 当社が関与しない接続機器、ソフトウェアとの組み合わせによる誤動作などから生じた損害に関して、当社は一切責任を負いません。



- Microsoft®、Windows®は、米国 Microsoft Corporation の米国及びその他の国における登録商標です。
- Palm OS®は、Palm, Inc 及びその子会社の登録商標です。
- 本製品は、株式会社 ACCESS の IrFront を搭載しています。  
Copyright (C) 1996-2003 ACCESS CO., LTD.
- その他記載したソフトウェア名、商品名、製品名は、一般に開発元各社の商標または登録商標です。

## 安全にお使いいただくために













以下に示す注意事項は、安全に関する重要な内容を記載していますので、必ず守ってください。

万一、異常が発生した場合はすぐに使用を中止し、お買い上げの販売店、またはコールセンターにご連絡ください。













表示と意味は次の通りです。

|   |   |
|---|---|
|  <b>警告</b> | この表示を無視して誤った取り扱いをすると、人が死亡または重傷を負う危険の可能性が想定される内容を示します。           |
|  <b>注意</b> | この表示を無視して誤った取り扱いをすると、人が傷害を負う可能性および、物的損害のみが発生する可能性が想定される内容を示します。 |

### 本書で使用している絵表示

|  |  |
|--|--|
|    | 「気をつけるべきこと」危険通告を意味しています。                   |
|    | 特定の条件において、発火の可能性があることを意味しています。             |
|    | 特定の条件において、感電の可能性があることを意味しています。             |
|    | 特定の条件において、高温による傷害の可能性があることを意味しています。        |
|   | 「してはいけないこと」禁止事項を意味しています。                   |
|  | 外部の火気によって、製品が発火する可能性があることを意味しています。         |
|  | 製品の特定期所に触れることによって、傷害が起こる可能性があることを意味しています。  |
|  | 製品を分解することによって、感電などの傷害が起こる可能性があることを意味しています。 |
|  | 製品をぬれた手で扱おうと、感電する可能性があることを意味しています。         |
|  | 製品を水にぬらすと、感電する可能性があることを意味しています。            |
|  | 「しなければならないこと」義務行為を意味しています。                 |
|  | 電源プラグをコンセントから抜くことを意味しています。                 |

## 本機（内蔵リチウムイオン電池を含む）について

|  <b>警告</b>   |  |
|---|--|
|    | ● 航空機内などの使用を禁止された場所では、その指示に従ってください。指示に従わずに使用すると、運行装置に影響を与え、事故の原因となります。   |
|    | ● 医療機器の周辺など、特殊な環境でご使用になる場合には、電磁波の問題がないか事前に十分に確認してください。電磁波の干渉による損害について、弊社は一切責任を負いませんので、ご了承ください。   |
| <br>  | ● 本機の内部や端子に異物を入れないでください。火災・感電・故障の原因となります。  |
| <br><br>   | ● 万一、異物が本機に入った場合は、すぐに本機の電源スイッチを切り、ACアダプタをコンセントから抜いて、お買い上げの販売店、またはコールセンターにご連絡ください。そのまま使用すると、火災・感電・故障の原因となります。   |
| <br><br><br> | ● 次の場所では使用、充電、保管しないでください。液漏れ・火災・感電・故障の原因となります。<br>○ 浴室・給湯器の近くなど水がかかる場所、湿気の多い場所<br>○ 雨・霧などが直接入りこむ場所<br>○ ほこりの多い場所<br>○ 火気・熱機器の近く、強い直射日光が当たるなど高温の場所<br>○ 炎天下の閉めきった車内<br>○ 結露のあるところ |

**警告**



- 本機から液が漏れたときは、内蔵バッテリーの故障が考えられます。すぐに火気から本機を離してください。火災の原因となります。

また、漏れた液には触れないようにしてください。液が目に入ったり、皮膚につくと目や皮膚に傷害を与えるおそれがあります。万一、液が目に入った場合は、すぐにきれいな水で洗い、ただちに医師の治療を受けてください。液が皮膚や衣服についた場合は、すぐにきれいな水で洗い流してください。



- 本機を分解、改造しないでください。火災・感電・故障の原因となります。内部の点検・調整・修理はお買い上げの販売店、またはコールセンターにご依頼ください。（お客様による分解、改造により故障した場合は、保証期間内でも有料修理となります。）



- 本機を落とす、踏むなどの強い衝撃を与えると破損することがあります。そのまま使用すると火災・感電の原因となります。破損したときは、すぐに本機の電源スイッチを OFF にして、AC アダプタをコンセントから抜いて、お買い上げの販売店、またはコールセンターにご連絡ください。



- 煙が出ている、変な臭いがする、変な音がするなどの異常な状態で使用しないでください。火災・感電・故障の原因となります。すぐに本機の電源スイッチを切り、AC アダプタをコンセントから抜いて、お買い上げの販売店、またはコールセンターに修理をご依頼ください。



- 指定された充電器以外では充電しないでください。



- 所定の時間を超えても充電が完了しない場合は、充電を中止してください。火災・感電・故障の原因となります。

### ⚠ 注意

- ❗ ● 子供、特に乳幼児の手の届かないところに保管してください。けがなどの原因となります。
- ⊘ ● 液漏れや変色、変形、その他異常がある場合は、使用しないでください。

















### その他

- ❗ ● 内蔵リチウムイオン電池は、本機の動作確認用に若干量の充電がしてありますが、ACアダプタで充電してからお使いください。
- ⊘ ● 炎天下の閉めきった車内に放置しないでください。動作不良の原因となります。
- ❗ ● 長期間使用しない場合でも、リチウムイオン電池の性能・寿命の低下を防ぐため、6ヶ月に一度は充電してください。
- ❗ ● 本機は内蔵のリチウムイオン電池を使用しています。十分に充電しても、本機の使用できる時間が短くなったときは電池の寿命ですので、新しいリチウムイオン電池と交換してください。  
内蔵のリチウムイオンの交換はお買い上げの販売店、またはコールセンターへご依頼ください。























## AC アダプタについて

|  警告  |   |
|---|---|
| <br><br>    | ● 本機専用の AC アダプタ以外は使用しないでください。火災・感電・故障の原因となります。  |
| <br><br>    | ● 家庭用コンセント（AC100V）以外では使用しないでください。火災・感電・故障の原因となります。                                    |
| <br>  | ● 濡れた手で AC アダプタ、電源プラグに触れないでください。感電の原因となります。   |
| <br><br>    | ● 分解・改造・修理をしないでください。火災・感電・けがの原因となります。<br>点検・調整・修理はお買い上げの販売店、またはコールセンターにご依頼ください。       |
| <br><br> | ● AC アダプタに、コーヒーやジュースなどの飲み物、水などをかけないでください。また、水などがかかるおそれのある場所で使用しないでください。発火・感電の原因となります。 |
| <br>  | ● 電源プラグがほこりなどで汚れている時は、AC アダプタをコンセントから抜いて、乾いた布で拭き取ってください。汚れたままで使用すると、火災の原因となります。       |

**⚠ 注意**

- |   |   |
|---|---|
| <br><br>       | ● 電源プラグをコンセントから抜くときは、コードを引っ張らないでください。発火・感電の原因となります。   |
| <br><br>       | ● ACアダプタの端子に異物を入れないでください。やけど・感電の原因となります。  |
| <br>  | ● ACアダプタの誤った取り扱いは火災・感電の原因となるので、以下のことを守ってください。<br>○ 傷つけない      ○ 物を載せない      ○ 加工しない<br>○ 加熱しない      ○ ねじらない      ○ 束ねない<br>○ 無理にまげない ○ はさみ込まない ○ 引っ張らない |
|    | ● ACアダプタのケーブルをACアダプタに巻き付けたり、折り曲げたりしないで下さい。断線の原因となります。   |
|    | ● ACアダプタが破損したときは、お買い上げの販売店で新しいACアダプタをお買い求めください。   |
|    | ● 子供、特に乳幼児の手の届かないところに保管してください。けがなどの原因となります。   |
|    | ● 電子レンジのすぐそばで使用しないでください。故障の原因となります。   |
| <br><br> | ● 火気・熱機器に近づけないでください。ACアダプタの被覆が溶けて火災・感電の原因になることがあります。  |
| <br>  | ● 清掃など本機をお手入れするときは、ACアダプタをコンセントから抜いてください。感電のおそれがあります。   |
|    | ● 長期間ご使用にならないときは、安全のために必ずACアダプタを本体とコンセントから抜いて保管してください。  |

## ご使用上のお願い

- 本機は、以下の環境でお使いください。
  - 温度：0～40℃
  - 湿度：20～80%（最大湿球温度：27℃）
  - 極端に高温な場所・極端に低温の場所・極端に湿度の高い場所・ほこりの多い場所・振動の多い場所では使用、保管しないでください。故障・誤動作の原因となります。
  - 急激に温度が変化する場所では使用しないでください。結露が発生して、故障・誤動作の原因となります。
  - 結露が発生したときは、自然乾燥させてから使用してください。
  - 本機はリチウムイオン電池を使用しています。リチウムイオン電池の特性上、低温の場所で使用したとき、印刷可能枚数が極端に少なくなることがあります。
- 充電中および印字中にACアダプタのケースや本体が温かくなることがありますが、故障ではありません。
- 使用しないときは、電源プラグをコンセントから外してください。
- 用紙排紙口をふさがないでください。
- ACアダプタ用コネクタやUSBコネクタが汚れていると、接続不良・充電不良の原因となります。ときどき、乾いた綿棒などで清掃してください。
- 本機のお手入れは、やわらかい乾いた布で行ってください。ベンジンやシンナーなどを使用すると、色や形が変わる原因となります。（→P11参照）
- オプション（別売品）を使用する場合は、そのオプションの取扱説明書をお読みの上、正しくご使用ください。
- 本機は感熱紙を使用しております。印字した文字の上書き込んだり捺印すると、文字が消えたり変色することがあります。また、インクが乾くまでに時間がかかります。
- 濡れた手で本機に触れないでください。

## ■ペーパーカセット、用紙の取り扱いについて

- 高温多湿・日光・ほこりをさけて保管してください。変色・動作不良の原因となります。
- ペーパーカセットは、必ずフタをしめて保管してください。変色の原因となります。
- 炎天下の閉めきった車内に放置しないでください。変色の原因となります。
- 開封後はなるべく早く使用してください。変色の原因となります。
- 結露が発生したときは、自然乾燥させてから使用してください。
- ペーパーカセットから抜いた用紙を、別のペーパーカセットに入れて使用しないでください。動作不良の原因となります。
- 一度使用したり、ペーパーカセットから出した用紙をもう一度ペーパーカセットに戻さないでください。動作不良の原因となります。
- 印字中にカセットカバーを開け、用紙を引っ張ったり押さえたりしないでください。動作不良の原因となります。
- 折れ曲がった用紙・カールした用紙・はさみやカッターで切った用紙・濡れた用紙・水滴のついた用紙は使用しないでください。紙詰まり・動作不良の原因となります。
- 濡れた手でペーパーカセット・用紙に触れないでください。動作不良の原因となります。
- 極端に湿度の高い場所ではペーパーカセットの準備や交換を行わないでください。動作不良の原因となります。
- 人体や生き物にラベルを貼らないでください。また、公共の場所や他人の持ち物に許可なくラベルを貼らないでください。
- ラベルを貼り付ける場所や物の材質、環境状況によっては、ラベルの色が変わる、はがれる、またははがした際にのりが残る、はがれない、ラベルが破れる、下地がいたむなどの不具合が生じることがあります。貼りつける場所や物の材質、環境条件、使用目的を確認し、あらかじめ目立たない部分でテストしてから使用してください。

**目次**

|                        |     |
|------------------------|-----|
| はじめに .....             | 1   |
| 安全にお使いいただくために .....    | III |
| ご使用上のお願い .....         | IX  |
| 目次 .....               | 1   |
| 各部の名前 .....            | 2   |
| 使い方 .....              | 3   |
| 充電する .....             | 3   |
| 電源を入れる .....           | 4   |
| 用紙の準備 .....            | 5   |
| 用紙をセットする .....         | 7   |
| PDA またはパソコンと通信する ..... | 9   |
| 排紙する .....             | 10  |
| お手入れをする .....          | 11  |
| 本機を廃棄するときは .....       | 13  |
| 付録 .....               | 15  |
| 製品仕様 .....             | 15  |
| こんなとき .....            | 16  |
| 表示ランプと本機の状態 .....      | 18  |
| アフターサービス .....         | 20  |

# 1 各部の名前

## 右側面

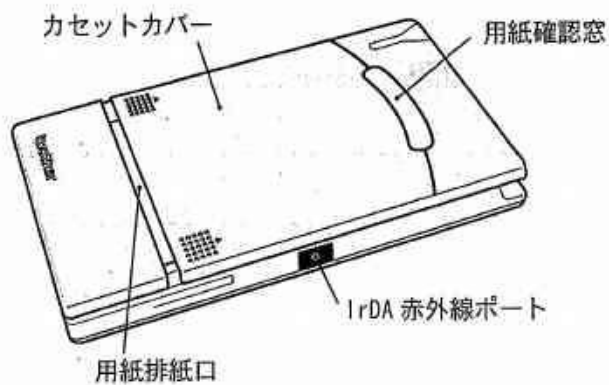

## 左側面



## 2 使い方

### 充電する

本機はリチウムイオン電池を内蔵しており、専用の AC アダプタで充電して使用します。

ご購入後は、必ず充電表示ランプ（オレンジ色に点灯）が消灯するまで充電してからお使いください。

- 1** 本機の AC アダプタ用コネクタに AC アダプタのコネクタを接続します。

- 2** AC アダプタのプラグを家庭用コンセント（AC100V）に差しこみます。  
自動的に内蔵リチウムイオン電池の充電が開始されます。

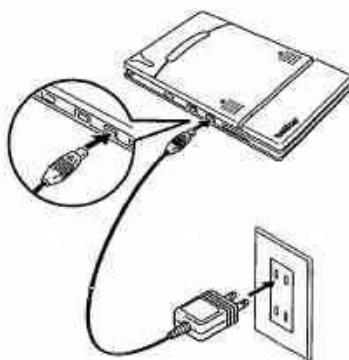

- 充電表示ランプがオレンジ色に点灯します。
- 充電が完了すると、充電表示ランプが消灯します。



- 3** 充電後は AC アダプタを外します。



- 回路を保護するため、極端に高温または低温のときは充電機能が働きません。



- 電池残量が 0% の状態から満充電になるまで約 3 時間かかります。（電源 OFF 時）

## 電源を入れる

- 1** 電源スイッチを押します。  
→少し長めに押します。

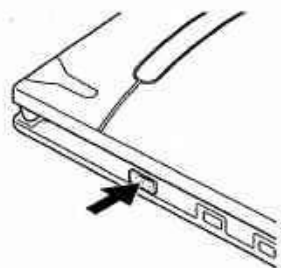

- 電源が入ると、モード表示  
ランプが緑色に点灯します。



- 電源スイッチをもう一度押すと、電源が切れます。  
→少し長めに押します。



- 本機は、誤って電源が入ってしまうことを防ぐため、軽く触れただけでは電源が入らないようになっています。電源が入らない場合は、少し長めに電源スイッチを押してください。
- 内蔵のリチウムイオン電池の消耗を防ぐため、約5分間操作やデータ通信が行われないと、自動的に電源が切れます。(ACアダプタで充電中は除く)



## 用紙の準備

本機専用のペーパーカセットを使用してください。他の用紙を使用すると、故障の原因となります。

### ペーパーカセットを用意する

本機にペーパーカセットをセットするための準備をします。

●ペーパーカセットの準備中に、用紙が落ちないように注意してください。

- 1** ペーパーカセットのフタを開き、2ヶ所ある①をミシン目に沿って切り取ります。

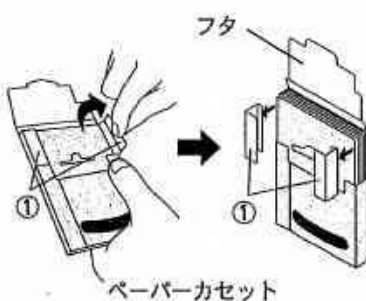

- 2** 裏側の折り線②に沿って、フタをしっかりと折り曲げます。

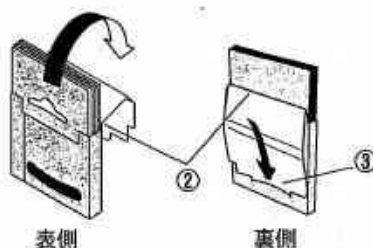

- 3** フタの先を裏側の切り込み口③に差し込みます。



### ■ペーパーカセットの取り扱い

- 本機は、セットしたペーパーカセットによって用紙の種類を識別し、その用紙に最適な設定を自動的に行っていきます。用紙を抜いて別のカセットに入れ替えないでください。
- 一度使用したり、ペーパーカセットから出した用紙をもう一度ペーパーカセットに戻さないでください。
- ペーパーカセットは紙製です。使用後は、各自治体の決まりに従って廃棄してください。
- 故障の原因になるので、やぶれたり、変形したカセットは使用しないでください。
- 極端に湿度の高い場所では、ペーパーカセットの準備をしないでください。動作不良の原因となります。
- 濡れた手でペーパーカセット・用紙に触れないでください。動作不良の原因となります。
- 高温多湿、日光、ほこりを避けて保管してください。
- 保管するときは、必ずペーパーカセットのフタを閉めてください。
- 炎天下の車内に放置しないでください。
- 変色のおそれがあるので、なるべく早くご使用ください。

## 用紙をセットする

- 1** 本機上面のカセットカバーを①の方向にスライドさせます。

→ カセットカバーが②の方向に開きます。

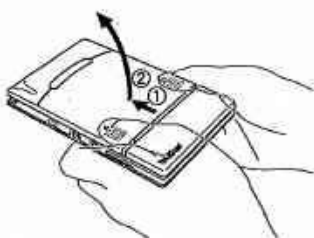

- 2** ペーパーカセットをセットします。

ペーパーカセットのタイトル（用紙の種類表示用）を上に向け、用紙の先端が手前になるようにします。

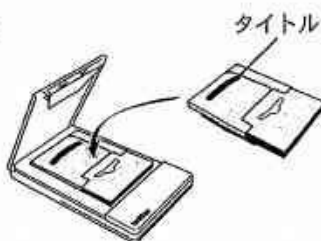

- 用紙の先端が折れ曲がらないよう、揃えてセットします。用紙の先端が折れ曲がったり、不揃いだと、紙詰まりの原因となります。

- 3** カセットカバーを③の方向に閉じます。

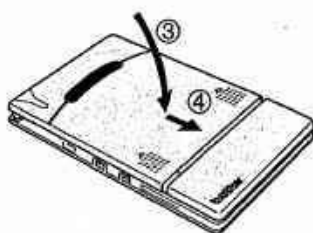

- 4** カセットカバーを④の方向にスライドさせます。

ペーパーカセットを正しくセットすると、用紙確認窓からタイトルが確認できます。

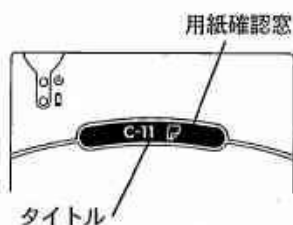

→ カセットカバーがロックされます。



- ペーパーカセットから用紙を取り出して、直接本機にセットすることはできません。
- 用紙の種類を変更するときは、ペーパーカセットごと取り替えます。
- 印刷実行中に、本機用の紙排紙口のまわりに力を加えたり、物を載せないようにしてください。

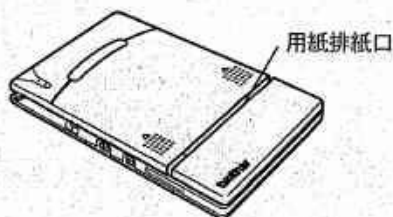

## PDA またはパソコンと通信する

本機で PDA (Pocket PC 搭載 PDA または Palm OS 搭載 PDA) やパソコンのデータを印刷するためには、あらかじめ PDA やパソコンにソフトウェアをインストールしておく必要があります。

### IrDA で通信する

本機と PDA は、IrDA 赤外線通信で接続できます。

- 1 本機の IrDA 赤外線ポートと PDA の赤外線ポートを向かい合わせにして、20 cm 以内に近づけます。

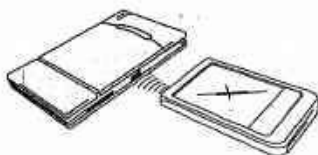

- 2 PDA で印刷を実行します。

→ 通信中は、モード表示ランプが緑色に点滅します。



- 通信中は、本機や PDA を動かさないでください。
- 本機と PDA の間に障害物を置かないでください。
- 本機が USB ケーブルで接続されている場合や、PDA 側がシリアルコネクタを使用している場合は、IrDA が使えません。
- パソコンとの IrDA 赤外線通信には対応していません。
- その他の詳細は、PDA の取扱説明書を参照してください。

### USB で通信する

パソコンまたは、USB ホストインターフェイス対応の PDA と本機は、付属の USB ケーブルで接続します。

付属の USB ケーブル

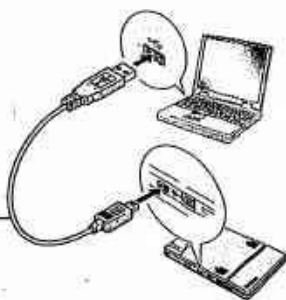

## 排紙する

用紙が詰まった場合は、以下の操作で用紙を取り除いてください。

用紙排紙口から用紙が出ている場合

- 1 用紙排紙口から用紙を引き抜きます。



- 用紙が破れないようにゆっくり引き抜いてください。

用紙排紙口から用紙が出ていない場合

- 1 カセットカバーを開きます。
- 2 ペーパーカセットを取り出します。
- 3 詰まっている用紙を引き抜きます。



- 用紙が破れないようにゆっくり引き抜いてください。



- 用紙を引き抜いても、本機の動作には影響ありません。

## お手入れをする



- 必ず本体の電源を切ってからお手入れをしてください。

### 本機を清掃する

本機表面を清掃します。

- 1 汚れ・ほこりは、やわらかい乾いた布で拭きとります。  
汚れがひどいときは、水で濡らして固くしぼった布で拭いてください。



- ベンジンやシンナーなどを使用すると、色や形が変わる原因となります。

### カセットセンサーを清掃する

カセットセンサーが汚れるとペーパーカセットを正しく認識できなくなり、動作不良の原因となります。

- 1 乾いた綿棒などでカセットセンサーを清掃します。

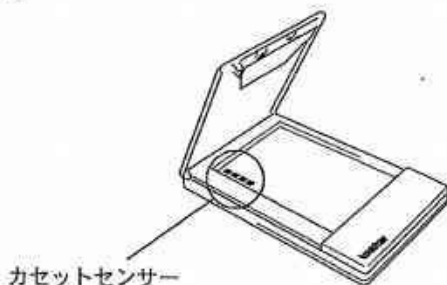

## 用紙送りローラーを清掃する

用紙送りローラーが汚れると、用紙が正しく送られません。

- 1** セロハンテープを用紙送りローラーに貼ります。
- 2** セロハンテープを用紙送りローラーからはがします。



→ 用紙送りローラーの汚れが取り除かれます。

用紙送りローラーを回して、ローラー全体の汚れを取り除いてください。



## 本機を廃棄するときは

本機を廃棄するときは、内蔵のリチウムイオン電池を取り外してください。



- 本機の裏側カバーを外すと、保証の対象外となります。廃棄するとき以外は裏側カバーを外さないでください。

## リチウムイオン電池の取り外し方

**1** 電源を切り、AC アダプタを外します。

**2** 本機裏側のねじ 4 箇所をドライバーでゆるめて、裏側カバーを取り外します。

**3** コネクタを外し、リチウムイオン電池を取り外します。

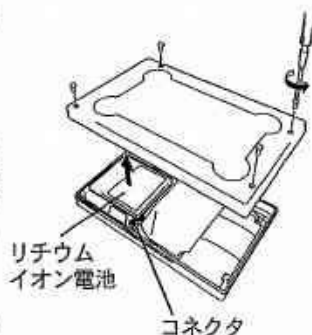

- リチウムイオン電池は、粘着テープで本機に貼り付けてあります。リチウムイオン電池を取り外すときは、電池を持って本機からはがすようにしてください。このとき、ケーブルを引っ張らないようにしてください。
- コネクタを外すときは、ケーブルを引っ張らないようにしてください。

## リチウムイオン電池の廃棄

使用済みのリチウムイオン電池は、「充電式電池リサイクル協力店くらぶ」に加入の電気店またはスーパーなどに置いてあるリサイクルボックスに入れてください。

使用済みのリチウムイオン電池は貴重な資源です。貴重な資源の有効活用のため、ぜひリサイクルにご協力ください。



### 3 付録

#### 製品仕様

#### 本体仕様

|          |        |  |
|----------|--------|--|
| 表示       |        | モード表示ランプ 赤 / 緑<br>充電表示ランプ オレンジ                 |
| 印字部      | 方式     | ラインサーマルヘッドによるダイレクトサーマル印刷方式                     |
|          | 解像度    | 300dpi × 300dpi                                |
|          | 印字速度   | 15 秒 / 枚<br>(弊社基準原稿 感熱紙 印字率 7% 25℃環境)          |
|          | 印字可能枚数 | 満充電から連続印字 100 枚以上<br>(弊社基準原稿 感熱紙 印字率 7% 25℃環境) |
| 給紙方式     |        | ブラザー純正ペーパーカセット、自動給紙機構                          |
| 用紙       |        | ブラザー純正 A7 カット紙 (74mm × 105mm)                  |
| 電源       |        | 充電用小型スイッチング AC アダプタ、内蔵リチウムイオン電池 (7.4V)         |
| インターフェース |        | USB Ver1.1 準拠、IrDA 1.2 準拠 赤外線ポート               |
| 寸法       |        | 100mm (W) × 160 mm (D) × 17.5mm (H)            |
| 質量       |        | 300g (内蔵リチウムイオン電池、ペーパーカセット : 感熱紙 50 枚入り含む)     |

#### 用紙サイズ (印字領域)

|                    |                                      |
|--------------------|--------------------------------------|
| 通常タイプ              | A7 サイズ : 74mm × 105mm (69mm × 100mm) |
| カットラベル<br>(横割 4 面) | 74mm × 26.25mm (69mm × 21.25mm)      |
| カットラベル<br>(横割 2 面) | 74mm × 52.5mm (69mm × 47.5mm)        |

## こんなとき

### Q&A

|                                  |  |
|----------------------------------|--|
| <p>Q：電源が入らない</p>                 | <p>A：電源スイッチを、少し長めに押してください。<br/>(→P4 参照)</p> <p>A：内蔵リチウムイオン電池の容量が残り少ない状態です。充電してください。(→P3 参照)</p>  |
| <p>Q：印刷の指示をしても印刷ができない</p>        | <p><b>IrDA で通信している場合</b></p> <p>A：本機と PDA の間に障害物がないか、または 20 cm 以内に近づけているか確認してください。(→P9 参照)</p> <p>A：USB ケーブルが接続されているときは外してください。(→P9 参照)</p> <p><b>USB で通信している場合</b></p> <p>A：本機とパソコンの USB ケーブルがきちんと接続されているか確認してください。(→P9 参照)</p> |
| <p>Q：用紙が詰まった</p>                 | <p>A：用紙をゆっくり引き抜いてください。(→P10参照)</p>   |
| <p>Q：詰まった用紙を取り除いてもエラーが解除されない</p> | <p>A：破れた用紙が内部に残っている可能性があります。お買い上げの販売店、またはコールセンターにご連絡ください。(→P22 参照)</p>   |
| <p>Q：ランプが点灯、または点滅している</p>        | <p>A：18 ページの「表示ランプと本機の状態」を参照してください。</p>  |
| <p>Q：用紙が送られない</p>                | <p>A：ペーパーカセット裏側の折り線②をしっかりと折り曲げてください。(→P5 参照)</p> <p>A：カセットカバーが完全に閉じているか確認してください。(→P8 参照)</p> <p>A：用紙が汚れている可能性があります。ペーパーカセット裏側の1枚目の用紙を抜いて、再度セットし直してください。(→P5、P7 参照)</p> <p>A：用紙送りローラーを清掃してください。(→P12 参照)</p>                      |

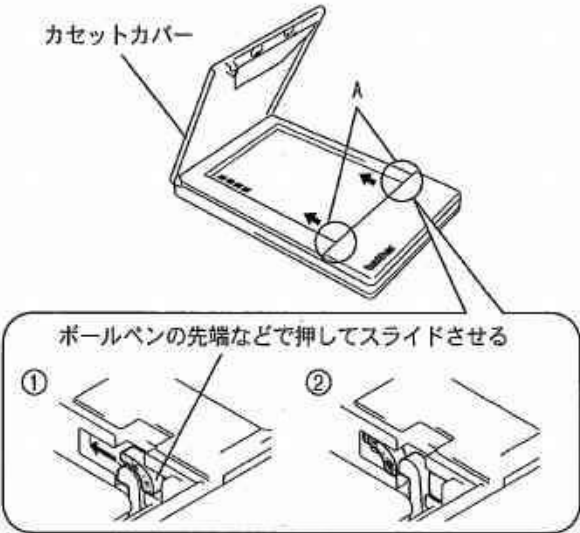
|                  |  |
|------------------|--|
| Q: 印字がかすれる(薄い)   | A: カセットカバーが完全に閉じているか確認してください。(→P8 参照)  |
| Q: カセットカバーが閉まらない | <p>A: 下図のAの部分ロックしています。図を参照し、ボールペンの先端などで矢印の方向へスライドさせ、ロックを解除してください。</p> <p>カセットカバー</p>  <p>ボールペンの先端などで押してスライドさせる</p> <p>① ②</p> <p>同様の手順でもう一方も解除してください。</p> |

## 表示ランプと本機の状態

### ■モード表示ランプ

ランプが緑色のときは正常な状態、ランプが赤色のときはエラー状態を表します。



| ランプの色 | ランプの状態 | 本機の状態   |
|-------|--------|---------|
| 緑     | 点灯     | 受信待機状態  |
|       | 点滅     | 通信中     |
| 赤     | 点滅     | エラー状態   |
|       | 点灯     | システムエラー |

エラー状態になったら… (以下のエラー内容を確認してください。)

| エラーの内容                               | 解決方法                            |
|--------------------------------------|---------------------------------|
| ペーパーカセットなし<br>ペーパーカセットの方向間違い<br>用紙なし | 用紙が入っているペーパーカセットを正しくセットしてください。  |
| 紙詰まり                                 | 詰まった用紙を取り除いてください。               |
| 通信エラー                                | 通信状態を確認してください。                  |
| 高温エラー                                | 本機内部が高温になっています。温度が下がるまでお待ちください。 |

システムエラーになったら…

故障している可能性があります。お買い上げの販売店、またはコールセンターにご連絡ください。(→ P22 参照)

## ■充電表示ランプ

充電表示ランプで、電源の状態が確認できます。充電表示ランプには2つの機能があります。



### ①充電状態の確認（ACアダプタ接続時）

| ランプの色 | ランプの状態 | 本機の状態   |
|-------|--------|---------|
| オレンジ  | 点灯     | 充電中     |
|       | 消灯     | 充電完了    |
|       | 点滅     | 内蔵電池の異常 |

### ②電池残量の確認（内蔵リチウムイオン電池で起動時）

| ランプの状態  | 電池残量の目安       |
|---------|---------------|
| 消灯      | 電池残量 60% 以上   |
| 1回点滅    | 電池残量 60% 未満   |
| 2回点滅    | 電池残量 30% 未満   |
| 3回点滅が持続 | 電池残量 ほとんどない状態 |



- 電池残量が60%未満になったときは充電してください。
- 印字中に充電表示ランプが点滅したときは、すぐにACアダプタを接続し、充電をしてください。印字中に本機が停止することがあります。

## アフターサービス

### 消耗品のご注文について

このたびは本製品をお買い上げいただき、まことにありがとうございます。

- 消耗品はお買い上げいただいた販売店や本製品取扱店でも取扱いがございますが、ブラザー販売株式会社情報機器事業部ダイレクトクラブにて注文も承っております。
- FAXでご注文される場合は、次ページのご注文シートを拡大コピーしてご記入の上、お申し込みください。
- 配送料は、お買い上げ金額の合計が 5,000 円以上の場合は全国無料です。5,000 円未満の場合は 500 円の配送料を頂きます。(代引き手数料は全国一律無料) 配送料は変更になる場合があります。
- 配送地域は日本国内に限らせていただきます。

#### <代引き>..... ご注文後2~3営業日後の商品配送

○ 配送先が離島の場合は代引きによるお支払いは利用できません。

#### <銀行前振込・郵便前振替> . ご入金確認後2~3営業日後の商品配送

○ 代金は先払いとなります。(銀行/郵便局備え付けの振込用紙等からお振り込みください。)

○ 振込手数料はお客様負担となります。

#### <クレジットカード>..... カード番号確認後2~3営業日後の商品配送

○ カード名義人様のみのお申し込みとし、カード登録の住所のみへの配送とさせていただきます。

#### ご注文先

ブラザー販売株式会社情報機器事業部ダイレクトクラブ

インターネット : <http://direct.brother.co.jp/>

フリーダイヤル : 0120-118-825

(土・日・祝祭日、長期休暇を除く 9時~17時)

FAX : 052-825-0311

#### <銀行前振込>

振込先銀行 : 三井住友銀行 上前津(カミマエツ)支店 普通 6428357

口座名義 : ブラザー販売株式会社

#### <郵便前振替>

振替口座番号: 00860-1-27600

加入者名 : ブラザー販売株式会社



## MW-100e 用消耗品：ご注文シート

お客様ご住所 〒 \_\_\_\_\_

お名前 \_\_\_\_\_ TEL \_\_\_\_\_ FAX \_\_\_\_\_

お支払い方法 銀行前振込・郵便前振替・代引き・カード

カード種類 ①VISA ②JCB ③UC ④DINERS ⑤CF ⑥Master ⑦JACCS

カード No. \_\_\_\_\_

有効期限 \_\_\_\_\_ 年 \_\_\_\_\_ 月 カード名義人 \_\_\_\_\_

| ペーパーカセット                   | 商品コード   | 単価 (税込) | ご注文数 | 金額 |
|----------------------------|---------|---------|------|----|
| ■通常タイプ                     |         |         |      |    |
| 感熱紙                        | C-11    | 315 円   |      |    |
| ラベル                        | C-21    | 525 円   |      |    |
| ■カットラベルタイプ                 |         |         |      |    |
| カットラベル (横割 4 面)            | C-41    | 599 円   |      |    |
| カットラベル (横割 2 面)            | C-42    | 599 円   |      |    |
| オプション                      | 商品コード   | 単価 (税込) | ご注文数 | 金額 |
| 2WAY スタンド                  | 2S-100  | 693 円   |      |    |
| ペーパーガイド                    | PG-100  | 725 円   |      |    |
| プリンタケース                    | PCS-100 | 5,513 円 |      |    |
| ●内容量：感熱紙 50 枚入り、その他 30 枚入り |         |         |      | 送料 |
|                            |         |         |      | 合計 |

●「単価」欄の表示価格は、希望小売価格 (税込) です。(消費税 5% を含んだ希望小売価格で表示しております。2005 年 1 月現在)

●ご注文の際は、このページを拡大コピーしてお使いください。

## ユーザーサポートについて

保証書は本書の裏表紙に付属しています。販売店・お買い上げ年月日等が記入されているかご確認ください。保証書、保証規定をよくお読みの上、大切に保管してください。

アフターサービスについてご不明な点やご相談がある場合は、お買い上げの販売店、または下記「ブラザーコールセンター」までお問い合わせください。

### ブラザーコールセンター

|        |   |
|--------|---|
| TEL    | (052) 824 - 3378  |
| FAX    | (052) 819 - 5904  |
| 受付時間   | 9 : 00 ~ 12 : 00 / 13 : 00 ~ 17 : 00<br>* 日・祝祭日および当社休日を除く |
| E-mail | pub.joho@hanbai.brother.co.jp                             |

(ブラザーコールセンターは、ブラザー販売株式会社が運営しています。)

当社サービス&サポートホームページ「ブラザーソリューションセンター」(<http://solutions.brother.co.jp/>)では「ソフトウェアのダウンロード」「Q&A」など皆様のお役に立てる情報の提供を行っております。ぜひご利用ください。

\* ブラザーソリューションセンターには、当社ホームページ(<http://www.brother.co.jp/>)内の「超薄型モバイルプリンタ」からもアクセスすることができます。

## システム開発者向け SDKのご案内

システム開発者向けに SDK (Software Development Kit) を用意しております。

各営業部 (→ P23 参照) までお問い合わせください。

## ソリューション向け複写紙のご案内

ソリューションビジネス向けの消耗品として、複写紙 (2 枚複写、A7 サイズ) を用意しております。

各営業部 (→ P23 参照) までお問い合わせください。



● 複写紙を使用するには、SDKを使用してアプリケーションソフトを開発する必要があります。

## アフターサービスのご案内

このたびは本製品をお買い上げいただき、まことにありがとうございます。

ご愛用いただく機器が今後一層安心してご使用いただけますよう、アフターサービス体制を充実させております。

ご不明な点、もしくはお問い合わせ等がありましたら、下記の拠点営業部までご連絡ください。

### ブラザー販売株式会社 拠点営業部

| 営業部     | 住所  | 電話番号         |
|---------|---|--------------|
| 北海道 営業部 | 〒060-0063<br>北海道札幌市中央区南三条西 3-2-2          | 011-222-7788 |
| 東北 営業部  | 〒980-0811<br>宮城県仙台市青葉区一番町 2-3-10          | 022-227-8885 |
| 東京 営業部  | 〒104-8790<br>東京都中央区京橋 3-3-8               | 03-3274-6911 |
| 関東 営業部  | 〒330-0845<br>埼玉県さいたま市大宮仲町 1-124-2 大宮ビル 2F | 048-640-3654 |
| 中部 営業部  | 〒467-8577<br>愛知県名古屋市長区瑞穂区苗代町 15-1         | 052-824-3196 |
| 関西 営業部  | 〒550-0012<br>大阪府大阪市西区立売堀 4-4-2            | 06-6543-9120 |
| 中四国 営業部 | 〒730-0021<br>広島県広島市中区胡町 4-28              | 082-240-3781 |
| 九州 営業部  | 〒812-0011<br>福岡県福岡市博多区博多駅前 2-3-12         | 092-481-1560 |

× ㄷ

メモ

## メモ

## 保証規定

1. 取扱説明書などの注意書に従った正常な状態で、保証期間内に故障した場合は無料で修理します。この場合は、お買い上げの販売店もしくはブラザーコールセンターにご依頼ください。なお、故障の内容によりましては、修理に代えて同等商品と交換させていただくことがあります。
  2. 保証期間内でも次の場合は、有料修理となります。
    - ・ 取扱い上の不注意、誤用、落下による故障や損傷
    - ・ 不当な修理または改造による故障や損傷
    - ・ お買い上げ後の移動あるいは輸送による故障や損傷
    - ・ 火災、風水害、地震、その他天災地変ならびに、公害、塩害、異常電圧などの外部要因による故障や損傷
    - ・ 消耗部品（乾電池など）の消耗、損傷
    - ・ 接続している他の機器に起因した故障や損傷
    - ・ 本書のご提示のない場合
    - ・ 本書の所定事項の未記入または字句を書き替えられた場合
  3. 故障その他による営業上の機会損失は当社では補償いたしません。
  4. 本書は日本国内においてのみ有効です。  
This warranty is valid only in Japan.
  5. 本書は再発行いたしませんので、大切に保管してください。
  6. 修理内容などの記録は、修理伝票にかえさせていただきます。
- ※ この保証書は、以上の保証規定により無料修理をお約束するためのもので、これにより、弊社または弊社以外の事業者に対する、お客様の法律上の権利を制限するものではありません。

## モバイルプリンタ保証書

本書は、本書記載内容で無料修理（持ち込み／引き取り）を行うことをお約束するものです。お買い上げの日から下記期間中に故障が発生した場合は、本書をご提示の上、お買い上げの販売店または、ブラザーコールセンターに修理をご依頼ください。

|        |                                |
|--------|--------------------------------|
| 品名     | モバイルプリンタ                       |
| 機種名    | MW-100e                        |
| 機械番号   |                                |
| 保証期間   | お買い上げ日より 本体1年間<br>(但し、消耗部品は除く) |
| お買い上げ日 | 年 月 日                          |

|     |     |   |
|-----|-----|---|
| お客様 | ご芳名 | 様 |
|     | ご住所 |   |
|     | 電話  |   |

|     |        |   |
|-----|--------|---|
| 販売店 | 住所・店名  |   |
|     | 電話 ( ) | 印 |

裏面もごらんください

### ブラザー工業株式会社

〒467-8561 名古屋市瑞穂区苗代町15-1 TEL (052) 824-2511 (代表)

ブラザーコールセンター TEL (052) 824-3378

(ブラザーコールセンターは、ブラザー販売株式会社が運営しています。)